



PISCINE FUORI TERRA

2019



PISCINE IN LEGNO

ONDA NEW



- Struttura in legno nordico
- Spessore della parete 4,5 cm
- Larghezza del bordo 29,5 cm
- Pretrattamento del legno in autoclave classe IV, assicura una protezione a lunga durata contro i parassiti e le intemperie

INCLUSO NEL KIT

- Liner 50/100 azzurro, trattato anti UV
- Tappetino di fondo in feltro di sicurezza anti-batteri
- Filtro a sabbia da 6 m³/h per modelli Onda 434, 537 e 607, 10 m³/h per modelli Onda 727
- Scala esterna in legno
- Scala per accesso interno in acciaio
- Kit di manutenzione (scopa aspirafango, retino da superficie, manico telescopico, tubo galleggiante, trousse analisi acqua)



- *Nordic wood structure*
- *Wall thickness 4,5 cm*
- *Width of edge 29,5 cm*
- *Pretreatment of wood in an autoclave class IV, ensures long-lasting protection against pests and weather*

INCLUDED IN KIT

- *Blue Liner thickness 50/100, UV resistant*
- *bottom Pad with felt*
- *Sand filter of 6 m³/h for models Onda 434, 537 and 607, 10 m³/h for models Onda 727*
- *External wood staircase*
- *Scale for internal access*
- *Maintenance Kit (broom vac, surface net, telescopic handle, floating hose, kit water analysis)*

Codice	Modello	dim. esterne	dim. interne	volume	altezza esterna	altezza interna
8030030	Piscina Onda New 434/ Onda New pool 434	4,34x3,76 m	3,71x3,22 m	12 m ³	1,16 m	1,13 m
8030031	Piscina Onda New 537/ Onda New pool 537	5,37x4,96 m	4,79x4,42 m	21 m ³	1,16 m	1,13 m
8030032	Piscina Onda New 607/ Onda New pool 607	6,07x3,96 m	5,53x3,42 m	21 m ³	1,31 m	1,26 m
8030033	Piscina Onda New 727/ Onda New pool 727	7,27x3,96 m	6,73x3,42 m	27,5 m ³	1,38 m	1,33 m



PISCINE IN LEGNO

NIAGARA



- Liner azzurro spessore 50/100
 - Tappetino di fondo in feltro di sicurezza anti-batteri
 - Filtro a sabbia da 10 m³/h per modelli Niagara 600 e 834
 - Scala esterna in legno
 - Scala per accesso interno in acciaio
 - Kit di manutenzione (scopa aspirafango, retino da superficie, manico telescopico, tubo galleggiante, trousse analisi acqua)
- *Blue Liner thickness 50/100 the bottom Pad with felt*
 - *Sand filter of 10 m³/h for models, Niagara 600 and 834*
 - *External wood staircase*
 - *Scale for internal access*
 - *Maintenance Kit (broom vac, surface net, telescopic handle, floating hose, kit water analysis)*

Codice	Modello	dim. esterne	dim. interne	volume	altezza esterna	altezza interna
8030037	Piscina Niagara rettangolare 600 <i>Niagara pool rectangular 600</i>	6,00x4,19 m	5,46x3,65 m	23 m ³	1,31 m	1,26 m
8030038	Piscina Niagara rettangolare 834 <i>Niagara pool rectangular 834</i>	8,34x4,92 m	7,80x4,38 m	41 m ³	1,38 m	1,33 m
8030067	Piscina Niagara rettangolare 1034 <i>Niagara pool rectangular 1034</i>	10,34x6,34 m	9,80x5,80 m	70,00 m ³	1,38 m	1,33 m
8030082	Piscina Niagara rettangolare 1234 <i>Niagara pool rectangular 1234</i>	12,34x6,34 m	11,80x5,80 m	84,20 m ³	1,38 m	1,33 m

PISCINE FUORI TERRA RETTANGOLARI



- Struttura in legno nordico
- Spessore della parete 45 mm
- Pretrattamento del legno in autoclave classe IV, assicura una protezione a lunga durata contro i parassiti e le intemperie

INCLUSO NEL KIT

- Liner 50/100 azzurro, trattato anti UV
- Tappetino di fondo in feltro di sicurezza anti-batteri
- Monoblocco tropico 600
- Scala per accesso esterno in legno
- Scala per accesso interno
- Test kit CLORO-PH liquido



- *Structure in Nordic wood*
- *Wall thickness 45 mm*
- *Pretreatment of wood in an autoclave class IV, ensures long-lasting protection against pests and weather*

INCLUDED IN KIT

- *Blue Liner thickness 50/100, UV resistant*
- *bottom Pad with felt*
- *Monobloc tropic 600*
- *External wood staircase*
- *Scale for internal access*
- *Test kit CLORO-PH liquid*

Codice	Modello	dim. esterne	dim. interne	volume	altezza esterna
8030071	Piscina Weva rettangolare 8x4 <i>Rectangular pool Pistoche 8x4</i>	8,53x4,53 m	8x4 m	42,56 m ³	1,46 m
8040103	Piscina Linea rettangolare 800x500 <i>Rectangular pool Linea 800x500</i>	8,00x5,00 m	7,50x4,50 m	43,90 m ³	1,40 m
8040101	Piscina Linea rettangolare 1100x500 <i>Rectangular pool Linea 1100x500</i>	11,00x5,00 m	10,60x4,60 m	61,20 m ³	1,40 m
8040102	Piscina Linea rettangolare 1550x350 <i>Rectangular pool Linea 1550x350</i>	15,50x3,50 m	15,00x3,00 m	58,50 m ³	1,55 m

PISCINE IN LEGNO



- Struttura in pino del Nord massiccio
- Spessore della parete 28 mm
- Gambe di rinforzo in acciaio galvanizzato
- Pretrattamento del legno in autoclave classe IV, assicura una protezione a lunga durata contro i parassiti e le intemperie.

INCLUSO NEL KIT

- Liner azzurro spessore 75/100, trattato anti UV
- Tappetino di fondo in feltro
- Filtro a sabbia Ø 500 da 10 m³/h, valvola a 6 vie (14 m³/h per il modello 1200)
- 1 skimmer + 1 bocchetta per i modelli 600 e 800, 2 skimmer + 2 bocchette per i modelli 1000-1200
- Scala esterna in legno 4 scalini per i modelli 600 e 800, 5 scalini per il modello 1200
- Scala per accesso interno in inox 3 scalini

- *Made of solid pine of the North*
- *Wall thickness 28 mm*
- *Reinforcement legs of galvanized steel*
- *Pretreatment of wood in an autoclave class IV,*
- *ensures long-lasting. Protection against pests and weather.*

INCLUDED IN KIT

- *Blue Liner thickness 75/100, UV resistant*
- *Bottom pad with felt*
- *Sand filter Ø 500 10 m³/h, 6-way valve (14 m³/h for model 1200)*
- *1 skimmer + 1 return fitting for model 600 and 800, 2 skimmer + 2 return fittings for models 1000-1200*
- *External wood staircase, 4 steps for model 600-800,*
- *5 steps for model 1200*
- *Internal steel Scale to access, 3 steps*

Codice	Modello	dim. esterne	dim. interna	volume	altezza
8040003	Piscina Weva ottagonale 840 / Octagonal pool Weva 840	8,40x4,90 m	7,89x4,35 m	37,00 m ³	1,33 m
8040002	Piscina Weva ottagonale 640 / Octagonal pool Weva 640	6,44x4,04 m	5,90x3,50 m	18,51 m ³	1,33 m



ACCESSORI

ACCESSORI ONDA NEW - NIAGARA
ACCESSORIES ONDA NEW - NIAGARA



COPERTURA SOLARE

Copertura solare in polietilene con alveoli ad effetto termico per mantenere la temperatura dell'acqua ed evitare l'evaporazione, peso di circa 165 g/m². Protegge dall'inquinamento e dalla sporcizia, diminuisce il consumo di prodotti chimici e di trattamento acqua.

COPERTURA INVERNALE

Copertura invernale in poliestere da 90 g/m². Protegge l'acqua dalle sporcizie provenienti dall'esterno. Utilizzo raccomandato per l'inverno come copertura di protezione.

LINER di rivestimento interno, spessore 60/100.

OLIO NATURALE per il rinnovo annuale delle strutture in legno, trattate autoclave. Protegge dalle intemperie, la fissurazione, la torsione e l'essiccamento così come da alghe, muffe e funghi, conferendo una raffinata finitura satinata. 1 litro è sufficiente per circa 26 m² di superficie.



SOLAR COVER

Solar cover made of polyethylene with alveoli for thermal effect to maintain the temperature of the water and prevent evaporation, about 165 g/m². Protects from dirt and pollution, reduces the consumption of chemicals and treatment.

WINTER COVER

Winter cover PS 90 g / m². Protects the water from the dirt from outside. Recommended for winter as a hedge of protection.

LINER thickness 60/100.

NATURAL OIL for the annual renewal of wooden structures, treated autoclave. It protects from bad weather, fixation, twisting and drying as well as algae, mold and mushrooms, giving a fine satin finish. 1 liter is sufficient for about 26 m² of surface.

Codice	COPERTURA SOLARE / SOLAR COVER
8020200	Copertura a bolle piscina Onda New 434 / Bubble cover for Onda 434
8020201	Copertura a bolle piscina Onda New 537 / Bubble cover for Onda 537
8020203	Copertura a bolle piscina Onda New 607 / Bubble cover for Onda 607
8020204	Copertura a bolle piscina Onda New 727 / Bubble cover for Onda 727
8020240	Copertura a bolle piscina Niagara 600 / Bubble cover for Niagara 600
8020241	Copertura a bolle piscina Niagara 834 / Bubble cover for Niagara 834
COPERTURA INVERNALE / WINTER COVER	
8020207	Copertura invernale piscina Onda New 434 / Winter cover for Onda 434
8020208	Copertura invernale piscina Onda New 537 / Winter cover for Onda 537
8020209	Copertura invernale piscina Onda New 607 / Winter cover for Onda 607
8020210	Copertura invernale piscina Onda New 727 / Winter cover for Onda 727
LINER / LINER	
8020220	Liner azzurro piscina Onda New 434 / Pool liner blue Onda New 434
8020221	Liner azzurro piscina Onda New 537 / Pool liner blue Onda New 537
8020222	Liner azzurro piscina Onda New 607 / Pool liner blue Onda New 607
8020223	Liner azzurro piscina Onda New 727 / Pool liner blue Onda New 727
8020231	Liner azzurro piscina Niagara 600 / Pool liner blue Niagara 600
8020232	Liner azzurro piscina Niagara 834 / Pool liner blue Niagara 834
8020226	Liner sabbia piscina Onda New 434 / Pool liner sand Onda New 434
8020227	Liner sabbia piscina Onda New 537 / Pool liner sand Onda New 537
8020228	Liner sabbia piscina Onda New 607 / Pool liner sand Onda New 607
8020229	Liner sabbia piscina Onda New 727 / Pool liner sand Onda New 727
8020233	Liner sabbia piscina Niagara 600 / Pool liner sand Niagara 600
8020234	Liner sabbia piscina Niagara 834 / Pool liner sand Niagara 834
LOCALE TECNICO IN LEGNO / WOOD TECHNICAL HOUSING	
8020224	Locale tecnico in legno 1,15x0,79x1,16 senza fondo / Wood technical housing without bottom 1,15x0,79x1,16
TERRAZZA / TERRACE	
8020225	Terrazza 2,00x 2,00 / Terrace 2,00x2,00
OLIO NATURALE / NATURAL OIL	
8030099	Olio naturale rinnova piscina in legno - latta da 2,5 lt / Natural oil renovate the wooden pool - tin 2.5 lt

ACCESSORI

ACCESSORI WEVA - TROPICA
ACCESSORIES WEVA - TROPICA



Copertura
Cover

COPERTURA SOLARE

Copertura solare in polietilene con alveoli ad effetto termico per mantenere la temperatura dell'acqua ed evitare l'evaporazione. Protegge dall'inquinamento e dalla sporcizia, diminuisce il consumo di prodotti chimici e di trattamento.

COPERTURA INVERNALE

Copertura invernale in polietilene rinforzato 210 g/m² di colore verde e nero. Protegge l'acqua dalla sporcizia proveniente dall'esterno. Utilizzo raccomandato per l'inverno come copertura di protezione.

LINER

Liner di rivestimento interno, colore azzurro, spessore 50/100 per la gamma Tropica, 75/100 per la gamma Weva

SOLAR COVER

Solar cover made of polyethylene with alveoli for thermal effect to maintain the temperature of the water and prevent evaporation. Protects from dirt and pollution, reduces the consumption of chemicals and treatment.

WINTER COVER

Winter cover fabric reinforced polyethylene geomembrane 210 g/m², green and black. Protects the water from the dirt from outside. Recommended for winter as a hedge of protection.

LINER

Blue Liner, thickness 50/100 for the range Tropica, 75/100 range for the Weva.

Codice	COPERTURA SOLARE / SOLAR COVER
8040010	Copertura a bolle piscina Tropica 414 / Bubble cover for Tropica 414
8040011	Copertura a bolle piscina Tropica 505 / Bubble cover for Tropica 505
8040012	Copertura a bolle piscina Weva 640 / Bubble cover for Weva 640
8040013	Copertura a bolle piscina Weva 840 / Bubble cover for Weva 840
8030075	Copertura a bolle piscina Weva 8x4 / Bubble cover for Weva 8x4
8040014	Copertura a bolle piscina Weva 10x5 / Bubble cover for Weva 10x5
8040030	Copertura a bolle piscina Weva 12x4 / Bubble cover for Weva 12x4
COPERTURA INVERNALE / WINTER COVER	
8040015	Copertura invernale piscina Tropica 414 / Winter cover for Tropica 414
8040016	Copertura invernale piscina Tropica 505 / Winter cover for Tropica 505
8040017	Copertura invernale piscina Weva 640 / Winter cover for Weva 640
8040018	Copertura invernale piscina Weva 840 / Winter cover for Weva 840
8030076	Copertura invernale piscina Weva 8x4 / Winter cover for Weva 8x4
8040019	Copertura invernale piscina Weva 10x5 - ganci di fissaggio in inox Winter cover pool Weva 10x5 - stainless steel hooks
8040031	Copertura invernale piscina Weva 12x4 - ganci di fissaggio in inox Winter cover pool Weva 12x4 - stainless steel hooks
LINER/ LINER	
8040020	Liner piscina Tropica 414 - spessore 50/100 / Liner pool Tropica 414 - thick 50/100
8040021	Liner piscina Tropica 505 - spessore 50/100 / Liner pool Tropica 505 - thick 50/100
8040042	Liner piscina Weva 640 - spessore 75/100 / Liner pool Weva 640 - thick 75/100
8040023	Liner piscina Weva 840 - spessore 75/100 / Liner pool Weva 840 - thick 75/100
8030074	Liner piscina Weva 8x4 - spessore 75/100 / Liner pool Weva 8x4 - thick 75/100
8040024	Liner piscina Weva 10x5 - spessore 75/100 / Liner pool Weva 10x5 - thick 75/100
8040032	Liner piscina Weva 12x4 - spessore 75/100 / Liner pool Weva 12x4 - thick 75/100
SKIMMER - BOCCHETTA / SKIMMER - RETURN FITTING	
8040040	Skimmer bocca standard per piscina Tropica e Weva Skimmer standard mouth Weva and Tropica
8040041	Bocchetta per piscina Tropica e Weva / Return fitting Weva and Tropica

PISCINE IN LEGNO

PISTOCHE



- Struttura in pino del Nord massiccio
- Spessore della parete 28 mm
- Pretrattamento del legno in autoclave classe III per le pareti verticali, classe IV per i bordi inferiori e superiori, assicura una protezione a lunga durata contro i parassiti e le intemperie
- Liner 50/100 azzurro, trattato anti UV
- Copertura di sicurezza ad avvolgimento automatico, in PVC armato 450 gr/m² montata su un arrotolatore integrato nella struttura
- Filtro a cartuccia da 2m³/h.

- *Made of solid pine of the North*
- *Wall thickness 28 mm*
- *Pretreatment of wood in an autoclave class III for the walls, class IV for the upper and lower edges, ensures long-lasting protection against pests and weather.*
- *Liner 50/100 blue, UV resistant*
- *Safety cover, automatic winding, in reinforced PVC 450 gr/m² mounted on a integrated reel in the structure*
- *Cartridge filter of 2m³ /h.*



Codice	Modello	dim. esterne	dim. interna	volume	Altezza
8040055	Piscina Pistoche quadrata 2x2 Square pool Pistoche 2x2	2,23x2,23 m	2x2 m	2,32 m ³	0,68 m

CARRÈ



- Struttura in pino del Nord massiccio
- Spessore della parete 28 mm
- Pretrattamento del legno in autoclave classe III per le pareti verticali, classe IV per i bordi inferiori e superiori, assicura una protezione a lunga durata contro i parassiti e le intemperie
- Liner 75/100 azzurro, trattato anti UV
- Filtro a sabbia
- Scala interna inox 3 gradini, esterna in legno di sicurezza 4 gradini

- *Made of solid pine of the North*
- *Wall thickness 28 mm*
- *Pretreatment of wood in an autoclave class III for the walls, class IV for the upper and lower edges, ensures long-lasting protection against pests and weather.*
- *Liner 75/100 blue, UV resistant*
- *Sand Filter*
- *Stainless steel internal ladder 3 steps, wooden security external ladder 4 steps*

Codice	Modello	dim. esterne	dim. interna	volume	Altezza
8030077	Piscina Carrè quadrata 3x3 Square pool Carrè 3x3	3,53x3,53 m	3x3 m	9,9 m ³	1,20 m
8030078	Copertura a bolle piscina Carrè 3x3 / Bubble cover for Carrè 3x3				
8030079	Liner piscina Carrè 3x3 - spessore 75/100 / Liner pool Carrè 3x3 - thick 75/100				

KIT PISCINE RONDÒ

🔹🔹🔹 KIT PISCINE RONDÒ / RONDÒ SWIMMING POOLS KIT

Le **PISCINE INTERRATE RONDÒ** sono composte da una struttura robusta e resistente con parete in acciaio zincato, rivestita di poliestere sull'esterno e lacca protettiva all'interno, con trattamento anti corrosione. Grazie ad un'estrema semplicità di installazione, è possibile realizzare una piscina interrata senza la necessità di ricorrere a personale specializzato. I componenti della struttura sono collegati tra loro con profili prodotti con speciali materiali, che conferiscono una particolare robustezza e rigidità. Il rivestimento è in liner di PVC, sottoposto a trattamento anti UV e antialghe.

RONDÒ GROUND POOLS are made of a sturdy and durable steel, coated with polyester on the outside and inside protective lacquer, with corrosion resistant treatment. Thanks to the extreme simplicity of installation, it is possible to realize a inground pool without the need to resort to specialized personnel. The components of the structure are connected together with profiles, produced with special materials, which give a particular strength and stiffness. PVC liner, treated anti UV and algae.

IL KIT RONDÒ' COMPRENDE

- Struttura in acciaio trattato anti corrosione, con profili per il montaggio.
- Rivestimento interno in liner di PVC trattato anti UV e antialghe, colore azzurro o sabbia (spessore 0,6mm)
- Gruppo di filtrazione composto da filtro a sabbia (sabbia inclusa) con valvola selettiva 6 vie e pompa con prefiltra.
- Skimmer e bocchetta di mandata per il collegamento al sistema di filtrazione.
- Kit di raccordi di collegamento impianto.
- Scaletta in acciaio inox.
- Kit di pulizia composto da retino da superficie, spazzola da parete, aspirafondo, tubo galleggiante, manico telescopico, termometro e test kit cloro.

KIT RONDÒ' INCLUDE

- Steel structure treated against corrosion, profiles for mounting.
- Liner in line of PVC treated UV and algae, color sky blue and sand (thickness 0,6mm)
- Filtration group composed of the sand filter (sand inclusa) with selector valve streets and pump with prefilter
- Skimmer, the air blower and cockpit the bottom for connection to the filtration system
- Kit of connection fittings plant
- Ladder stainless steel
- Cleaning Kit consists of screen surface, brush wall, aspirafondo, float tube, telescopic handle, thermometer and chlorine test kit



Struttura in acciaio



Liner in PVC



Gruppo di filtrazione



Skimmer



Kit di pulizia

ACCESSORI OPZIONALI

- Locale tecnico interrato Big Mac per gruppo filtrazione
- Robot pulitore automatico Swash per la pulizia del fondo e delle pareti

OPTIONAL ACCESORIES

- Big Mac technical housing for filter and pump
- Robot Swash automatic cleaner for cleaning the swimming pool walls and floor



Big Mac



Robot Falcon

KIT RONDÒ OTTO / RONDÒ EIGHT KIT

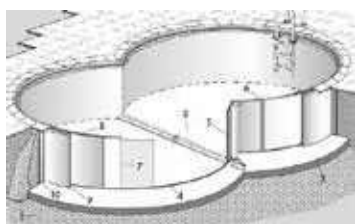
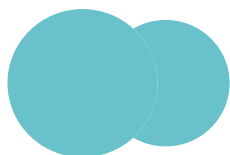

con aggancio facilitato HUNG
with easy hung

Modello	Dimensione [m]	Altezza [m]	PVC LINER 0,6 mm AZZURRO		PVC LINER 0,6 mm SABBIA	
			codice		codice	
Kit Rondò otto 625	6,25 x 3,60	1,20	7200173		7200469	
Kit Rondò otto 725	7,25 x 4,60	1,20	7200174		7200470	
Kit Rondò otto 855	8,55 x 5,00	1,20	7200175		7200471	
Kit Rondò otto 725	7,25 x 4,60	1,50	7200179		7200496	
Kit Rondò otto 855	8,55 x 5,00	1,50	7200180		7200497	

PISCINE RONDÒ LINER

KIT RONDÒ TONDA / RONDÒ CIRCULAR KIT

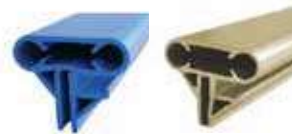
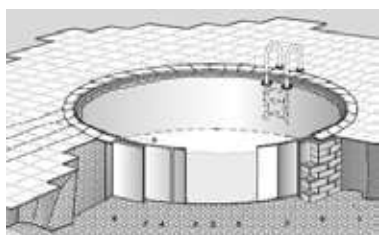
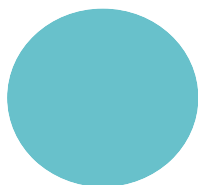

con aggancio facilitato HUNG
with easy hung

Modello	Dimensione [m]	Altezza [m]	PVC LINER 0,6 mm AZZURRO		PVC LINER 0,6 mm SABBIA	
			codice		codice	
Kit Rondò tonda 350	3,50	1,20	7200258		7200450	
Kit Rondò tonda 400	4,16	1,20	7200120		7200251	
Kit Rondò tonda 500	5,00	1,20	7200145		7200252	
Kit Rondò tonda 600	6,00	1,20	7200146		7200253	
Kit Rondò tonda 700	7,00	1,20	7200147		7200254	
Kit Rondò tonda 800	8,00	1,20	7200148		7200255	
Kit Rondò tonda 600	6,00	1,50	7200153		7200256	
Kit Rondò tonda 700	7,00	1,50	7200154		7200257	

KIT RONDÒ OVALE / RONDÒ OVAL KIT

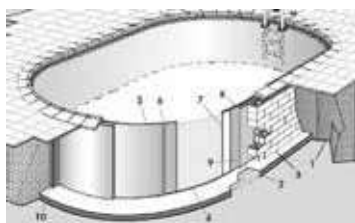

con aggancio facilitato HUNG
with easy hung

Modello	Dimensione [m]	Altezza [m]	PVC LINER 0,6 mm AZZURRO		PVC LINER 0,6 mm SABBIA	
			codice		codice	
Kit Rondò ovale 525	5,25 x 3,20	1,20	7200158		7200458	
Kit Rondò ovale 600	6,00 x 3,20	1,20	7200159		7200459	
Kit Rondò ovale 700	7,00 x 3,50	1,20	7200160		7200460	
Kit Rondò ovale 800	8,00 x 4,16	1,20	7200161		7200461	
Kit Rondò ovale 1000	10,00 x 4,16	1,20	7200163		7200462	
Kit Rondò ovale 1100	11,00 x 5,00	1,20	7200164		7200463	
Kit Rondò ovale 600	6,00 x 3,20	1,50	7200166		7200464	
Kit Rondò ovale 700	7,00 x 3,50	1,50	7200167		7200465	
Kit Rondò ovale 800	8,00 x 4,16	1,50	7200168		7200466	
Kit Rondò ovale 1000	10,00 x 4,16	1,50	7200170		7200467	
Kit Rondò ovale 1100	11,00 x 5,00	1,50	7200171		7200468	

KIT PISCINE RONDÒ



IL MONTAGGIO DELLA PISCINA THE POOL ASSEMBLY

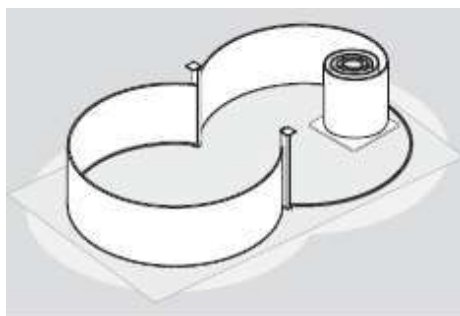

Il montaggio della piscina è semplice e può essere riassunto nei seguenti passaggi:

- Tracciamento del perimetro della vasca
- Alloggiamento per l'ossatura portante
- Assemblaggio delle travi e dei supporti
- Installazione dell'ossatura portante
- Posa del telo di sottofondo
- Posa del profilo di base
- Montaggio della lamiera
- Congiunzione delle estremità della lamiera
- Posa del rivestimento (liner)
- Posa del corrimano
- Riempimento della vasca
- Riempimento della parete

The mounting of the pool is simple and can be summarized in the following steps:

- Trace the perimeter of the tank
- Housing for the backbone
- Assembly of the beams and supports
- Installation of the supporting framework
- Laying of the cloth background
- Installation of basic profile
- Installation of sheet metal
- Conjunction of the ends of the sheet
- Laying of the coating (liner)
- Installation of handrails
- Filling the tank
- Filling the wall

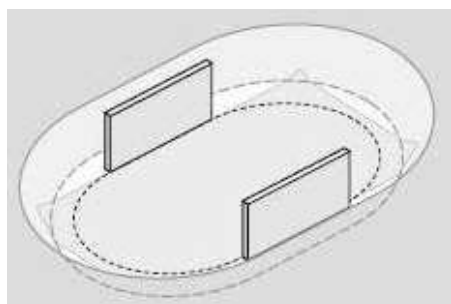

La piscina ovale deve inoltre essere montata su una soletta realizzata in cemento armato, con spessore di circa 15 cm. Ai lati della piscina, lungo le pareti dritte, deve essere realizzato un muretto di sostegno, che garantisca un efficace supporto alla resistenza della struttura contro la forza di spinta dell'acqua.

The oval pool must also be mounted on a slab made of reinforced concrete, with a thickness of about 15 cm. At the sides of the swimming pool, along the straight walls, must be made of a wall support, which ensures an effective support to the resistance of the structure against the thrust force of the water.

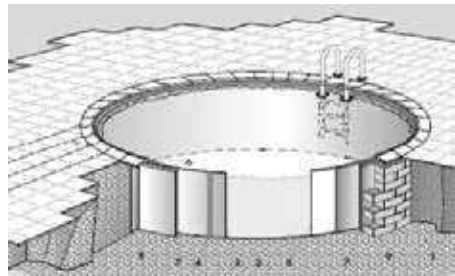

Rondò Rotonda

1. Terreno
2. Guida inferiore
3. Lamiera
4. Profilo d'aggancio
5. Liner
6. Corrimano
7. Isolamento
8. Calcestruzzo
9. Opera muraria

Rondò circular

1. Ground
2. Lower guide
3. Sheet
4. Hocking profile
5. Liner
6. Handrail
7. Insulation
8. Concrete
9. Masonry

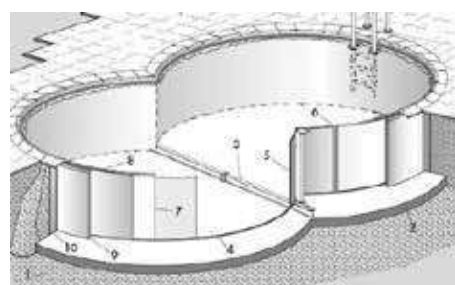

Rondò Otto

1. Terreno
2. Soletta (armata)
3. Ossatura portante
4. Guida inferiore
5. Lamiera
6. Profilo d'aggancio
7. Liner
8. Corrimano
9. Isolante
10. Calcestruzzo

Rondò eight

1. Ground
2. Slab (armed)
3. Backbone
4. Lower guide
5. Sheet
6. Hocking profile
7. Liner
8. Handrail
9. Insulation
10. Concrete

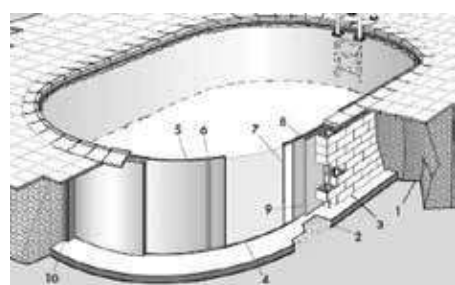

Rondò Ovale

1. Terreno
2. Soletta (armata)
3. Muretto (armato)
4. Guida inferiore
5. Lamiera
6. Profilo d'aggancio
7. Liner
8. Corrimano
9. Isolamento
10. Calcestruzzo

Rondò oval

1. Ground
2. Slab (armed)
3. Wall (concrete)
4. Lower guide
5. Sheet
6. Hocking profile
7. Liner
8. Handrail
9. Insulation
10. Concrete

PISCINE RONDÒ LINER



PISCINE RONDÒ - LINER DI RICAMBIO*
RONDÒ SWIMMING POOLS - REPLACEMENTS LINER*



PISCINA RONDÒ OTTO / EIGHT ROUND POOL

Liner di cambio / Liner replacements

Misure Dimensions		Codice Azzurro - blue	Codice sabbia -sand
Rondò otto 625	H. 120 cm	7200400	7200472
Rondò otto 725	H. 120 cm	7200418	7200473
Rondò otto 855	H. 120 cm	7200420	7200474
Rondò otto 725	H. 150 cm	7200422	7200475
Rondò otto 855	H. 150 cm	7200424	7200476



PISCINA RONDÒ TONDA / EIGHT ROUND POOL

Liner di cambio / Liner replacements

Misure Dimensions		Codice Azzurro - blue	Codice sabbia -sand
Rondò tonda 350	H. 120 cm	7200401	7200477
Rondò tonda 400	H. 120 cm	7200403	7200478
Rondò tonda 500	H. 120 cm	7200405	7200479
Rondò tonda 600	H. 120 cm	7200407	7200480
Rondò tonda 700	H. 120 cm	7200409	7200481
Rondò tonda 800	H. 120 cm	7200411	7200482
Rondò tonda 600	H. 150 cm	7200413	7200483
Rondò tonda 700	H. 150 cm	7200415	7200484



PISCINA RONDÒ OVALE / EIGHT OVAL POOL

Liner di cambio / Liner replacements

Misure Dimensions		Codice Azzurro - blue	Codice sabbia -sand
Rondò ovale 525	H. 120 cm	7200426	7200485
Rondò ovale 600	H. 120 cm	7200428	7200486
Rondò ovale 700	H. 120 cm	7200430	7200487
Rondò ovale 800	H. 120 cm	7200432	7200488
Rondò ovale 1000	H. 120 cm	7200434	7200489
Rondò ovale 1100	H. 120 cm	7200436	7200490
Rondò ovale 600	H. 150 cm	7200438	7200491
Rondò ovale 700	H. 150 cm	7200440	7200492
Rondò ovale 800	H. 150 cm	7200442	7200493
Rondò ovale 1000	H. 150 cm	7200444	7200494
Rondò ovale 1100	H. 150 cm	7200446	7200495

* Liner di ricambio esclusivamente per piscine Rondò acquistate dal 2018.
Per modelli precedenti richiedere codici e prezzi.

* Replacement liners exclusively for Rondò pools purchased from 2018.
For previous models request codes and prices.

PISCINE AUTOPORTANTI

GRANADA, CAPRI E FIDJI



Mod. Granada



Mod. Capri

KIT PISCINA IN ACCIAIO:

- Struttura in acciaio galvanizzato, pannelli laminati a freddo mediante trattamento di zincatura, fosfatazione, stratificazione e laccatura
- Angolari di protezione
- Profilati verticali in acciaio per una maggiore resistenza
- Pretaglio skimmer e bocchetta di mandata
- Liner azzurro spessore 40/100, tinta unita, trattato anti UV
- Tappetino di fondo in feltro
- Filtro a sabbia completo di raccorderia
- Scala 2x3 scalini di sicurezza con piattaforma

SWIMMING POOL KIT:

- *Galvanized steel frame, panels cold rolled by galvanizing treatment, phosphate coating, stratification and lacquering*
- *Protective corners*
- *Steel vertical profiles for a greater strength*
- *Perforated in skimmer and return fitting*
- *Blue liner thickness 40/100, solid color, UV resistant*
- *Felt floor tapestry*
- *Sand filter complete with fittings*
- *Safety ladder 2x3 steps with platform*



Mod. Fidji



Mod. Fidji

Codice	Modello	Ingombro totale al suolo	Volume	Altezza	
W8020108	Piscina Granada 5,00x3,00 m <i>Swimming pool Granada 5,00x3,00 m</i>	5,40x5,20 m	16,21 m ³	1,32 m	
W8020112	Piscina Capri 6,10x3,75 m <i>Swimming pool Capri 6,10x3,75 m</i>	6,50x4,95 m	23,28 m ³	1,32 m	
W8020111	Piscina Capri 7,30x3,75 m <i>Swimming pool Capri 7,30x3,75 m</i>	7,70x4,95 m	28,22 m ³	1,32 m	
W8039507	Piscina Fidji bianca 7,30x3,75 m <i>Swimming pool Fidji white 7,30x3,75 m</i>	7,70x5,95 m	25,32 m ³	1,20 m	
W8039506	Piscina Fidji bianca 6,10x3,75 m <i>Swimming pool Fidji white 6,10x3,75 m</i>	6,50x5,95 m	20,89 m ³	1,20 m	
W8039505	Piscina Fidji bianca 5,00x3,50 m <i>Swimming pool Fidji white 5,00x3,50 m</i>	5,40x5,70 m	17,06 m ³	1,20 m	

ACCESSORI PER FUORI TERRA



COPERTURE E LINER PER FUORI TERRA / COVERS AND LINERS FOR ABOVE GROUND POOLS

COPERTURA SOLARE

Copertura solare in polietilene con alveoli ad effetto termico per mantenere la temperatura dell'acqua ed evitare l'evaporazione. Protegge dall'inquinamento e dalla sporcizia, diminuisce il consumo di prodotti chimici e di trattamento.

SOLAR COVER

Solar cover made of polyethylene with alveoli for thermal effect to maintain the temperature of the water and prevent evaporation. Protects from dirt and pollution, reduces the consumption of chemicals and treatment.

COPERTURA INVERNALE

Protegge l'acqua dalle sporcizie provenienti dall'esterno. Utilizzo raccomandato per l'inverno come copertura di protezione.

WINTER COVER

Protects the water from the dirt from outside. Recommended for winter use as a cover of protection.

Codice	Modello
LINER AZZURRO / BLUE LINER	
8020068	Liner azzurro spess.20/100 Ø3,00 - h.0,65 m / blue liner
8020069	Liner azzurro spess.20/100 Ø3,50 - h.0,90 m/ blue liner
8020070	Liner azzurro spess.20/100 Ø4,50 - h.0,90 m/ blue liner
8020072	Liner azzurro spess.40/100 Ø4,60 - h.1,20/1,30 m/ blue liner
8020073	Liner azzurro spess.50/100 Ø5,50 - h.1,20/1,30 m/ blue liner
8020082	Liner mosaico spess.50/100 5,00x3,00 - h.1,32 m/ mosaic liner
8020080	Liner azzurro spess.40/100 5,00x3,50 - h.1,20 m/ blue liner
8020074	Liner azzurro spess.50/100 6,10x3,60 / 6,10x3,75 - h.1,20/1,30 m/ blue liner
8020076	Liner azzurro spess.50/100 7,30x3,60 / 7,30x3,75 - h.1,20/1,30 m / blue liner
8020077	Liner azzurro spess.50/100 9,15x4,60 / 9,15x4,70 - h.1,20/1,33 m/ blue liner
COPERTURA SOLARE / SOLAR COVER	
8020035	Copertura solare Ø2,50 m / solar cover
8020036	Copertura solare Ø3,00 m/ solar cover
8020037	Copertura solare Ø3,50 m/ solar cover
8020038	Copertura solare Ø3,60 m/ solar cover
8020039	Copertura solare Ø4,60 m/ solar cover
8020040	Copertura solare Ø5,50 m/ solar cover
8020083	Copertura solare 5,00x3,00 m/ solar cover
8020042	Copertura solare 6,10x3,60 m / 6,10x3,75 m/ solar cover
8020044	Copertura solare 7,30x3,60 m / 7,30x3,75 m/ solar cover
8020046	Copertura solare 9,15x4,60 m/ 9,15x4,70 m/ solar cover
8080056	Copertura solare 10,00x5,50 m/ solar cover
COPERTURA INVERNALE GAMMA STANDARD IN POLIESTERE, BLU/NERO, 90 g/m² WINTER COVER STANDARD RANGE OF POLYESTER, BLUE / BLACK, 90 g/m ²	
8039611	Copertura invernale per piscina Ø2,40 m / winter cover
8039601	Copertura invernale per piscina Ø3,00 m / winter cover
8020051	Copertura invernale per piscina Ø3,50 a 3,90 m / winter cover
8020207	Copertura invernale piscina Ø4,60 a 5,00 m/ winter cover
8020208	Copertura invernale piscina Ø5,50 a 6,00m / winter cover
8020084	Copertura invernale per piscina 5,00x3,00 m / winter cover
8020209	Copertura invernale per piscina 6,10x3,75 m/ 6,40x3,90 m / winter cover
8020210	Copertura invernale per piscina 7,30x3,60 m/ 7,30x3,75 m / winter cover
8039608	Copertura invernale per piscina 8,10x4,70 m/ winter cover
8020054	Copertura invernale per piscina 9,15x4,60 m/ 9,15x4,70 m / winter cover
8080068	Copertura invernale per piscina 10,00x5,50 m / winter cover

COPERTURE INVERNALI PER LE PISCINE FUORI TERRA

Codice	Forma	Utilizzabile per piscine	Dimensione reale del telo
8039611	Rotonda - Round	Ø 2,40	Ø 3,00
8039601	Rotonda - Round	Ø 3,00	Ø 3,60
8020051	Rotonda - Round	Ø 3,50 / 3,90	Ø 4,60
8020207	Rotonda - Round	Ø4,60 / 5,00	Ø 5,60
8020208	Rotonda - Round	Ø 5,50 / 6,00	Ø 6,60
8020084	Ovale - Oval	5,00 x 3,00	5,90 x 3,90
8020054	Ovale - Oval	9,15 x 4,70	10,15 x 5,60
8080068	Ovale - Oval	10,00 x 5,50	11,10 x 6,60
8020209	Ovale - Oval	6,10 x 3,75 / 6,40 x 3,90	7,10 x 4,75
8020210	Ovale - Oval	7,30 x 3,75	8,30 x 4,75
8039608	Ovale - Oval	8,10x4,70	9,10x5,70

ACCESSORI PER FUORI TERRA

ACCESSORI PER FUORI TERRA / ACCESSORIES FOR ABOVE GROUND POOLS

Codice	Modello
SCALE / LADDERS	
8010060	Scala in acciaio per piscine fino a 1,07, 3 scalini / <i>Steel ladders for pool up to 1,07, 3 steps</i>
8010062	Scala in acciaio piscine fino a 1,32, 4 scalini, con piattaforma / <i>Steel ladders for pool up to 1,32, 4 steps, with platform</i>
8020024	Scala di sicurezza in acciaio per piscine fino a 1,32, 4 scalini, con piattaforma / <i>Steel safety scale for pools up to 1.32, 4 steps, with platform</i>
8020023	Scala di sicurezza in acciaio per piscine fino a 1,40, 4 scalini, con piattaforma in legno / <i>Steel safety scale for pools up to 1.40, 4 steps, with wooden platform</i>
SCALE PER PISCINA IN LEGNO / STAIRS TO WOOD POOL	
1025010	Scala Chambord piastrina con 3 scalini inox / <i>Chambord scale with steel plate, 3 steps</i>
SCALE / LADDERS	
1025095	Scala H ₂ O / <i>H₂O stairs</i>
1025096	Scala Fiesta / <i>Fiesta stairs</i>
1025097	Scala doppia in resina / <i>Double ladder in resin</i>
1025098	Scala in resina / <i>Ladder in resin</i>
ARROTOLATORE REEL / REEL	
8020110	Arrotolatore Reel in alluminio con telaio ABS fuori terra 3x2.10 / <i>Reel aluminum with ABS frame above ground 3x2.10</i>
8020111	PANNELLO SOLARE 4,90x0,80 / <i>SOLAR PANEL 4,90x0,80</i> Utilizza la pompa di filtrazione, l'acqua viene pompata automaticamente nei collettori solari, viene così riscaldata attraverso il pannello ed immessa in piscina attraverso la linea di ritorno
TAPPETO DA FONDO IN FELTRO / FELT DEEP CARPET	
Feltro spessore 100 gr/m ² in fibra di poliestere alta resistenza alla distensione. Protegge il liner PVC dalle asperità del terreno, apporta un comfort supplementare, impedisce la risalita dell'umidità grazie alle sue qualità imputrescibili / <i>Felt thickness 100 gr/m² in polyester fiber high resistance to extend. It protects the PVC liner from the unevenness of the ground, provides an additional comfort. It prevents rising moisture thanks to its quality rotproof</i>	
8020214	Feltro dim. 5,00x4,00 m / <i>Felt</i>
8020215	Feltro dim. 5,50x5,00 m / <i>Felt</i>
8020216	Feltro dim. 6,25x4,00 m / <i>Felt</i>
8020217	Feltro dim. 7,50x4,00 m / <i>Felt</i>
8020218	Feltro dim. 8,00x4,00 m / <i>Felt</i>



cod.8010062

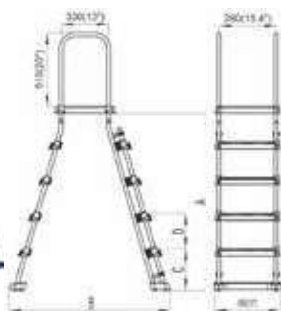

cod.8020024



cod.1025010



cod.1025095

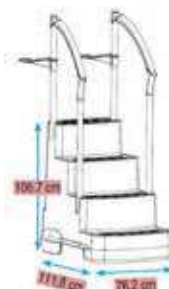

cod.1025096



cod.8020110



cod.8020111



cod.1025097



cod.1025098

ACCESSORI PER FUORI TERRA

ACCESSORI PER FUORI TERRA / ACCESSORIES FOR ABOVE GROUND POOLS

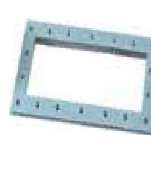

cod.8020091

cod.8020096

cod.8020097

cod.8020098

cod.8020102

cod.8020101

Codice	Modello
8020090	Skimmer + bocchetta / Skimmer + return fitting
8020091	Flangia skimmer / Flange skimmer
8020092	Guarnizione doppia flangia skimmer / Double flange seal skimmer
8020093	Coperchio skimmer / Skimmer cap
8020094	Aletta skimmer / flap skimmer
8020095	Cestello skimmer / skimmer basket
8020104	Supporto skimmer di protezione al muro / skimmer support protection of the wall
8020096	Viti skimmer / Screws skimmer
8020097	Skimmer bocca svasata + bocchetta / wide mouth skimmer+return fitting
8020098	Flangia skimmer bocca svasata / Skimmer flange flared mouth
8020099	Guarnizione doppia flangia skimmer bocca svasata / double flange seal flared mouth skimmer
8020100	Viti skimmer bocca svasata / Flared mouth skimmer screws
8020101	Coperchio skimmer attacco tubo galleggiante / Cap skimmer with floating pipe connection
8020102	Bocchetta immissione completa / Complete return fitting
8020103	Guarnizione doppia bocchetta immissione / Double joint return fitting
1055355	Tubo corrugato manicottato Ø 32 - sleeved corrugated pipe Ø 32 al m
1055356	Tubo corrugato manicottato Ø 38 - sleeved corrugated pipe Ø 38 al m

GRUPPO FILTRO MONOBLOCCO ARGENTO FILTRATION GROUP BLOCK ARGENTO



- Filtro monoblocco (sabbia non compresa, sacchi da 25 kg)
- Corpo filtro in vetroresina
- Pressione massima d'utilizzo 2 Bar
- Base d'appoggio in ABS.
- Tubazione di collegamento pompa/filtro con manicotti filettati.

- Filter block (including sand, bag of 25 kg).
- Filter body in fiberglass
- Maximum use of 2 Bar ABS support base. Pipe connecting pump and filter with threaded couplings.

Codice	Modello	Ø mm	Sabbia Kg	Portata m ³ /h	Pompa CV
8050170	Monoblocco Argento 400/ block with pump	400	50	6,5	0,50
8050171	Monoblocco Argento 500 / block with pump	500	100	10	0,75

FILTRI

GRUPPO FILTRO MONOBLOCCO HAVANA / SAND FILTER SYSTEM HAVANA



Cod. 8050111

Cod. 8050112-
8050113- 8050114

COMPOSIZIONE DEL GRUPPO:

- Filtro monoblocco (sabbia non compresa, sacchi da 25 kg)
- Sistema disegnato per un rapido assemblaggio e allineamento dei componenti
- Tubazione di collegamento pompa
- valvola 4 vie per garantire una portata massima anche a basse pressioni (cod. 8050111-8050112)
- valvola 6 vie per garantire una portata massima anche a basse pressioni (cod. 8050113-8050114)

COMPOSITION OF THE GROUP:

- Sand filter (excluded sand, bag of 25 kg).
- System designed for quick assembly and precise alignment of components
- Pipe connecting pump and filter with threaded couplings
- 4-ways valve provides maximum flow at low pressure drop (cod.8050111-8050112)
- 6-ways valve provides maximum flow at low pressure drop (8050113-8050114)

Codice	Modello	Ø mm	Sabbia Kg	Pompa CV
8050111	Monoblocco HAVANA 320 Sand filter system with pump 320	320	25	0,33
8050112	Monoblocco HAVANA 400 Sand filter system with pump 400	400	30	0,33
8050113	Monoblocco HAVANA 500 Sand filter system with pump 500	500	60	0,60
8050114	Monoblocco HAVANA 650 Sand filter system with pump 650	650	160	1,00

FILTRI HAVANA TOP / HAVANA TOP FILTERS



- Flangia di chiusura concepita per consentire una facile manovra della valvola.
- Valvola 4 vie con manometro per garantire una portata massima anche a basse pressioni (cod. 8050115)
- Valvola 6 vie con manometro per garantire una portata massima anche a basse pressioni (cod. 8050116-8050117)
- Diffusore a stella (6 candelette)
- Corpo filtro resistente alla corrosione stampato in materiale polimerico robusto per una prestazione affidabile in qualsiasi condizione atmosferica.
- Scarico progettato per una rapida manutenzione.
- Pressione di esercizio 2 bar

- Flange camp allows any rotation of valve.
- 4V selector valve provides maximum flow at low pressure drop (cod. 8050115)
- 6V selector valve provides maximum flow at low pressure drop (cod. 8050116-8050117)
- Recovery system with star diffuser (6 fingers)
- Corrosion-proof filter tank molded of rugged polimeric material for dependable, all-weather performance.
- Designed drain for rapid servicing.
- Maximum pressure 2 bar

Codice	Modello	Ø mm	Hmax mm	attacchi in/out mm	Vol piscina m³	Sabbia Kg	Portata m³/h
8050115	Filtro Havana Top 400 Havana Top 400 filter	396	633	Ø 32/38 [mm] M (filettato Ø 1" 1/2 F)	35 - 45	30	6
8050116	Filtro Havana Top 500 Havana Top 500 filter	476	909	Ø 38 [mm] M (filettato Ø 1" 1/2 F)	60 - 70	80	12
8050117	Filtro Havana Top 650 Havana Top 650 filter	646	1035	Ø 38 [mm] M (filettato Ø 1" 1/2 F)	80 - 100	160	18

PISCINE AUTOPORTANTI

ACCESSORI PER FUORI TERRA / ACCESSORIES FOR ABOVE GROUND POOLS

Codice	Descrizione
8010031	Monoblocco esterno a cartuccia 3.785 l/h / External cartridge monobloc 3.785 l / h
8010036	Cartuccia di ricambio mod.A / Replacement cartridge mod.A
8010037	Cartuccia di ricambio mod.B / Replacement cartridge mod.B
8010038	Monoblocco esterno a cartuccia 5.678 l/h / External cartridge monobloc 5.678 l / h
8010051	Tubo flessibile diam.32 - sezione da 1,5 m / Flexible tube diam.32 - 1.5 m section
8010066	Kit manutenzione - venturi - retini con manico cm. 279 / Maintenance kit - venturi - retini with handle cm. 279
8010121	Luce magnetica LED / LED magnetic light
8020022	Scala h.132 con piattaforma / Ladder h.132 with platform



cod. 8010031 cod. 8010036 cod. 8010037 cod. 8010038 cod. 8010051 cod. 8010066 cod. 8020022 cod. 8020022

GIOCHI GONFIABILI / INFLATABLE GAMES

Codice	Descrizione
8010080	Occhiali per adulto assortiti / Assorted adult glasses
8010081	Occhiali per bambini assortiti / Assorted kids glasses
8010084	Salvagente animali simpatici / Life buoyant animals
8010093	Aeroplano cavalcabile 112x61 / Ride-on airplane 112x61
8010101	Braccioni cars / Armrests cars
8010109	Pallone gonfiabile frozen / Frozen inflatable balloon
8010124	Gioco ad immersione - delfini / Diving game - dolphins
8010125	Gioco ad immersione - sfere / Diving game - spheres
8010135	Fasciatoio baby 2 / Baby changing table 2
8010136	Surf animali gonfiabili / Inflatable animal surf
8010137	Poltrona trasparente comfort 155x97 cm / Transparent comfort armchair 155x97 cm
8010153	Busta porta oggetti in plastica 22x20 cm / Envelope for plastic objects 22x20 cm
8010110	Canestro con palla / Basket with ball



cod. 8010080 cod. 8010081 cod. 8010084 cod. 8010093 cod. 8010101 cod. 8010109



cod. 8010124 cod. 8010125 cod. 8010135 cod. 8010136 cod. 8010137 cod. 8010153 cod. 8010110

ACCESSORI PER FUORI TERRA

ACCESSORI PER IL RELAX / ACCESSORIES FOR RELAX

Concepiti per essere messi nell'acqua e sul prato. Resistenti agli UV e al cloro, tela impermeabile, fodera lavabile in lavatrice. Disponibili in 3 colori : arancione, grigio e verde. Cuscino DOODLE disponibile anche in blu.

Designed to be put into the water as well as on the grass. Resistant to UV and chlorine. Waterproof canvas. Machine washable cover. Available in 3 colors : grey, orange and green. DOODLE pillow also available in blu color.



cod.8010180

cod.8010181

cod.8010182



cod.8010183

Codice	Modello
8010180	Poltrona gonfiabile CH'AIR 100x68 cm / CH'AIR floating lounge 100x68 cm
8010181	Sdraio gonfiabile NAP 125x80x65 cm / NAP floating lounge 125x80x65 cm
8010182	Cuscino gonfiabile DOODLE 140x17 cm / DOODLE floating pillow 140x17 cm
8010183	Pompa per gonfiare - 3 adattatori - portata 600 l/min Inflating pump - 3 adapters - flow 600 l/min

DISCHI SOLARI / SOLAR RINGS

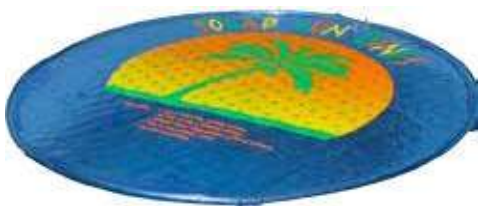

Dischi composti da due strati di pesante vinile resistente ai raggi UV, che galleggiando nella piscina permettono di sfruttare l'energia solare per riscaldare l'acqua nelle ore diurne e evitare la dispersione di calore la notte.

Rings made of two layers of heavy vinyl, resistant to UV rays. Floating in the pool they allow you to take advantage of solar energy to heat the water during the day and avoid the loss of heat at night.



QUANTI DISCHI SOLARI SERVONO PER LA TUA PISCINA?
HOW MANY SOLAR DISCS DO YOU NEED FOR YOUR POOL?

metri (LxP)	2 m	3 m	4 m	5 m	6 m	7 m	8 m
2 m	1	2	2	3	4	4	5
3 m	2	3	4	4	5	6	7
4 m	2	4	5	6	7	8	9
5 m	3	4	6	7	9	10	11
6 m	4	5	7	9	11	12	14
7 m	4	6	8	10	12	14	16
8 m	5	7	9	12	14	16	19
9 m	5	8	11	13	16	18	21
10 m	6	9	12	15	18	21	23
11 m	6	10	13	16	19	23	26
12 m	7	11	14	18	21	25	28

Codice	Modello	Prezzo
8010140	Disco solare diam. 1,50 m Solar disc 1,50 m	€ 54,50

ACCESSORI PER FUORI TERRA



COPERTURE E LINER PER FUORI TERRA / COVERS AND LINERS FOR ABOVE GROUND POOLS

COPERTURA SOLARE

Copertura solare in polietilene con alveoli ad effetto termico per mantenere la temperatura dell'acqua ed evitare l'evaporazione. Protegge dall'inquinamento e dalla sporcizia, diminuisce il consumo di prodotti chimici e di trattamento.

SOLAR COVER

Solar cover made of polyethylene with alveoli for thermal effect to maintain the temperature of the water and prevent evaporation. Protects from dirt and pollution, reduces the consumption of chemicals and treatment.

COPERTURA INVERNALE

Protegge l'acqua dalle sporcizie provenienti dall'esterno. Utilizzo raccomandato per l'inverno come copertura di protezione.

WINTER COVER

Protects the water from the dirt from outside. Recommended for winter use as a cover of protection.

Codice	Modello
LINER AZZURRO / BLUE LINER	
8020068	Liner azzurro spess.20/100 Ø3,00 - h.0,65 m / blue liner
8020069	Liner azzurro spess.20/100 Ø3,50 - h.0,90 m/ blue liner
8020070	Liner azzurro spess.20/100 Ø4,50 - h.0,90 m/ blue liner
8020072	Liner azzurro spess.40/100 Ø4,60 - h.1,20/1,30 m/ blue liner
8020073	Liner azzurro spess.50/100 Ø5,50 - h.1,20/1,30 m/ blue liner
8020082	Liner mosaico spess.50/100 5,00x3,00 - h.1,32 m/ mosaic liner
8020080	Liner azzurro spess.40/100 5,00x3,50 - h.1,20 m/ blue liner
8020074	Liner azzurro spess.50/100 6,10x3,60 / 6,10x3,75 - h.1,20/1,30 m/ blue liner
8020076	Liner azzurro spess.50/100 7,30x3,60 / 7,30x3,75 - h.1,20/1,30 m / blue liner
8020077	Liner azzurro spess.50/100 9,15x4,60 / 9,15x4,70 - h.1,20/1,33 m/ blue liner
COPERTURA SOLARE / SOLAR COVER	
8020035	Copertura solare Ø2,50 m / solar cover
8020036	Copertura solare Ø3,00 m/ solar cover
8020037	Copertura solare Ø3,50 m/ solar cover
8020038	Copertura solare Ø3,60 m/ solar cover
8020039	Copertura solare Ø4,60 m/ solar cover
8020040	Copertura solare Ø5,50 m/ solar cover
8020083	Copertura solare 5,00x3,00 m/ solar cover
8020042	Copertura solare 6,10x3,60 m / 6,10x3,75 m/ solar cover
8020044	Copertura solare 7,30x3,60 m / 7,30x3,75 m/ solar cover
8020046	Copertura solare 9,15x4,60 m/ 9,15x4,70 m/ solar cover
8080056	Copertura solare 10,00x5,50 m/ solar cover
COPERTURA INVERNALE GAMMA STANDARD IN POLIESTERE, BLU/NERO, 90 g/m² WINTER COVER STANDARD RANGE OF POLYESTER, BLUE / BLACK, 90 g/m ²	
8039611	Copertura invernale per piscina Ø2,40 m / winter cover
8039601	Copertura invernale per piscina Ø3,00 m / winter cover
8020051	Copertura invernale per piscina Ø3,50 a 3,90 m / winter cover
8020207	Copertura invernale piscina Ø4,60 a 5,00 m/ winter cover
8020208	Copertura invernale piscina Ø5,50 a 6,00m / winter cover
8020084	Copertura invernale per piscina 5,00x3,00 m / winter cover
8020209	Copertura invernale per piscina 6,10x3,75 m/ 6,40x3,90 m / winter cover
8020210	Copertura invernale per piscina 7,30x3,60 m/ 7,30x3,75 m / winter cover
8039608	Copertura invernale per piscina 8,10x4,70 m/ winter cover
8020054	Copertura invernale per piscina 9,15x4,60 m/ 9,15x4,70 m / winter cover
8080068	Copertura invernale per piscina 10,00x5,50 m / winter cover

COPERTURE INVERNALI PER LE PISCINE FUORI TERRA

Codice	Forma	Utilizzabile per piscine	Dimensione reale del telo
8039611	Rotonda - Round	Ø 2,40	Ø 3,00
8039601	Rotonda - Round	Ø 3,00	Ø 3,60
8020051	Rotonda - Round	Ø 3,50 / 3,90	Ø 4,60
8020207	Rotonda - Round	Ø4,60 / 5,00	Ø 5,60
8020208	Rotonda - Round	Ø 5,50 / 6,00	Ø 6,60
8020084	Ovale - Oval	5,00 x 3,00	5,90 x 3,90
8020054	Ovale - Oval	9,15 x 4,70	10,15 x 5,60
8080068	Ovale - Oval	10,00 x 5,50	11,10 x 6,60
8020209	Ovale - Oval	6,10 x 3,75 / 6,40 x 3,90	7,10 x 4,75
8020210	Ovale - Oval	7,30 x 3,75	8,30 x 4,75
8039608	Ovale - Oval	8,10x4,70	9,10x5,70

ACCESSORI PER FUORI TERRA

ACCESSORI PER FUORI TERRA / ACCESSORIES FOR ABOVE GROUND POOLS



cod.8020091



cod.8020096



cod.8020097

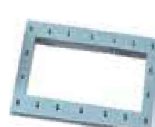

cod.8020098



cod.8020102



cod.8020101

Codice	Modello
8020090	Skimmer + bocchetta / <i>Skimmer + return fitting</i>
8020091	Flangia skimmer / <i>Flange skimmer</i>
8020092	Guarnizione doppia flangia skimmer / <i>Double flange seal skimmer</i>
8020093	Coperchio skimmer / <i>Skimmer cap</i>
8020094	Aletta skimmer / <i>flap skimmer</i>
8020095	Cestello skimmer / <i>skimmer basket</i>
8020104	Supporto skimmer di protezione al muro / <i>skimmer support protection of the wall</i>
8020096	Viti skimmer / <i>Screws skimmer</i>
8020097	Skimmer bocca svasata + bocchetta / <i>wide mouth skimmer+return fitting</i>
8020098	Flangia skimmer bocca svasata / <i>Skimmer flange flared mouth</i>
8020099	Guarnizione doppia flangia skimmer bocca svasata / <i>double flange seal flared mouth skimmer</i>
8020100	Viti skimmer bocca svasata / <i>Flared mouth skimmer screws</i>
8020101	Coperchio skimmer attacco tubo galleggiante / <i>Cap skimmer with floating pipe connection</i>
8020102	Bocchetta immissione completa / <i>Complete return fitting</i>
8020103	Guarnizione doppia bocchetta immissione / <i>Double joint return fitting</i>
1055355	Tubo corrugato manicottato Ø 32 - <i>sleeved corrugated pipe Ø 32 al m</i>
1055356	Tubo corrugato manicottato Ø 38 <i>sleeved corrugated pipe Ø 38 al m</i>

GRUPPO FILTRO MONOBLOCCO ARGENTO FILTRATION GROUP BLOCK ARGENTO



- Filtro monoblocco (sabbia non compresa, sacchi da 25 kg)
- Corpo filtro in vetroresina
- Pressione massima d'utilizzo 2 Bar
- Base d'appoggio in ABS.
- Tubazione di collegamento pompa/filtro con manicotti filettati.

- *Filter block (including sand, bag of 25 kg).*
- *Filter body in fiberglass*
- *Maximum use of 2 Bar ABS support base. Pipe connecting pump and filter with threaded couplings.*

Codice	Modello	Ø mm	Sabbia Kg	Portata m ³ /h	Pompa CV
8050170	Monoblocco Argento 400/ <i>block with pump</i>	400	50	6,5	0,50
8050171	Monoblocco Argento 500 / <i>block with pump</i>	500	100	10	0,75

FILTRI

GRUPPO FILTRO MONOBLOCCO HAVANA / SAND FILTER SYSTEM HAVANA



Cod. 8050111

Cod. 8050112-
8050113- 8050114

COMPOSIZIONE DEL GRUPPO:

- Filtro monoblocco (sabbia non compresa, sacchi da 25 kg)
- Sistema disegnato per un rapido assemblaggio e allineamento dei componenti
- Tubazione di collegamento pompa
- valvola 4 vie per garantire una portata massima anche a basse pressioni (cod. 8050111-8050112)
- valvola 6 vie per garantire una portata massima anche a basse pressioni (cod. 8050113-8050114)

COMPOSITION OF THE GROUP:

- Sand filter (excluded sand, bag of 25 kg).
- System designed for quick assembly and precise alignment of components
- Pipe connecting pump and filter with threaded couplings
- 4-ways valve provides maximum flow at low pressure drop (cod.8050111-8050112)
- 6-ways valve provides maximum flow at low pressure drop (8050113-8050114)

Codice	Modello	Ø mm	Sabbia Kg	Pompa CV
8050111	Monoblocco HAVANA 320 Sand filter system with pump 320	320	25	0,33
8050112	Monoblocco HAVANA 400 Sand filter system with pump 400	400	30	0,33
8050113	Monoblocco HAVANA 500 Sand filter system with pump 500	500	60	0,60
8050114	Monoblocco HAVANA 650 Sand filter system with pump 650	650	160	1,00

FILTRI HAVANA TOP / HAVANA TOP FILTERS



- Flangia di chiusura concepita per consentire una facile manovra della valvola.
- Valvola 4 vie con manometro per garantire una portata massima anche a basse pressioni (cod. 8050115)
- Valvola 6 vie con manometro per garantire una portata massima anche a basse pressioni (cod. 8050116-8050117)
- Diffusore a stella (6 candelette)
- Corpo filtro resistente alla corrosione stampato in materiale polimerico robusto per una prestazione affidabile in qualsiasi condizione atmosferica.
- Scarico progettato per una rapida manutenzione.
- Pressione di esercizio 2 bar

- Flange camp allows any rotation of valve.
- 4V selector valve provides maximum flow at low pressure drop (cod. 8050115)
- 6V selector valve provides maximum flow at low pressure drop (cod. 8050116-8050117)
- Recovery system with star diffuser (6 fingers)
- Corrosion-proof filter tank molded of rugged polimeric material for dependable, all-weather performance.
- Designed drain for rapid servicing.
- Maximum pressure 2 bar

Codice	Modello	Ø mm	Hmax mm	attacchi in/out mm	Vol piscina m³	Sabbia Kg	Portata m³/h
8050115	Filtro Havana Top 400 Havana Top 400 filter	396	633	Ø 32/38 [mm] M (filettato Ø 1" 1/2 F)	35 - 45	30	6
8050116	Filtro Havana Top 500 Havana Top 500 filter	476	909	Ø 38 [mm] M (filettato Ø 1" 1/2 F)	60 - 70	80	12
8050117	Filtro Havana Top 650 Havana Top 650 filter	646	1035	Ø 38 [mm] M (filettato Ø 1" 1/2 F)	80 - 100	160	18

PISCINE AUTOPORTANTI

ACCESSORI PER FUORI TERRA / ACCESSORIES FOR ABOVE GROUND POOLS

Codice	Descrizione
8010031	Monoblocco esterno a cartuccia 3.785 l/h / External cartridge monobloc 3.785 l / h
8010036	Cartuccia di ricambio mod.A / Replacement cartridge mod.A
8010037	Cartuccia di ricambio mod.B / Replacement cartridge mod.B
8010038	Monoblocco esterno a cartuccia 5.678 l/h / External cartridge monobloc 5.678 l / h
8010051	Tubo flessibile diam.32 - sezione da 1,5 m / Flexible tube diam.32 - 1.5 m section
8010066	Kit manutenzione - venturi - retini con manico cm. 279 / Maintenance kit - venturi - retini with handle cm. 279
8010121	Luce magnetica LED / LED magnetic light
8020022	Scala h.132 con piattaforma / Ladder h.132 with platform



cod. 8010031 cod. 8010036 cod. 8010037 cod. 8010038 cod. 8010051 cod. 8010066 cod. 8020022 cod. 8020022

GIOCHI GONFIABILI / INFLATABLE GAMES

Codice	Descrizione
8010080	Occhiali per adulto assortiti / Assorted adult glasses
8010081	Occhiali per bambini assortiti / Assorted kids glasses
8010084	Salvagente animali simpatici / Life buoyant animals
8010093	Aeroplano cavalcabile 112x61 / Ride-on airplane 112x61
8010101	Braccioni cars / Armrests cars
8010109	Pallone gonfiabile frozen / Frozen inflatable balloon
8010124	Gioco ad immersione - delfini / Diving game - dolphins
8010125	Gioco ad immersione - sfere / Diving game - spheres
8010135	Fasciatoio baby 2 / Baby changing table 2
8010136	Surf animali gonfiabili / Inflatable animal surf
8010137	Poltrona trasparente comfort 155x97 cm / Transparent comfort armchair 155x97 cm
8010153	Busta porta oggetti in plastica 22x20 cm / Envelope for plastic objects 22x20 cm
8010110	Canestro con palla / Basket with ball



cod. 8010080 cod. 8010081 cod. 8010084 cod. 8010093 cod. 8010101 cod. 8010109



cod. 8010124 cod. 8010125 cod. 8010135 cod. 8010136 cod. 8010137 cod. 8010153 cod. 8010110

ACCESSORI PER FUORI TERRA

ACCESSORI PER IL RELAX / ACCESSORIES FOR RELAX

Concepiti per essere messi nell'acqua e sul prato. Resistenti agli UV e al cloro, tela impermeabile, fodera lavabile in lavatrice. Disponibili in 3 colori : arancione, grigio e verde. Cuscino DOODLE disponibile anche in blu.

Designed to be put into the water as well as on the grass. Resistant to UV and chlorine. Waterproof canvas. Machine washable cover. Available in 3 colors : grey, orange and green. DOODLE pillow also available in blu color.



cod.8010180

cod.8010181

cod.8010182



cod.8010183

Codice	Modello
8010180	Poltrona gonfiabile CH'AIR 100x68 cm / CH'AIR floating lounge 100x68 cm
8010181	Sdraio gonfiabile NAP 125x80x65 cm / NAP floating lounge 125x80x65 cm
8010182	Cuscino gonfiabile DOODLE 140x17 cm / DOODLE floating pillow 140x17 cm
8010183	Pompa per gonfiare - 3 adattatori - portata 600 l/min Inflating pump - 3 adapters - flow 600 l/min

DISCHI SOLARI / SOLAR RINGS

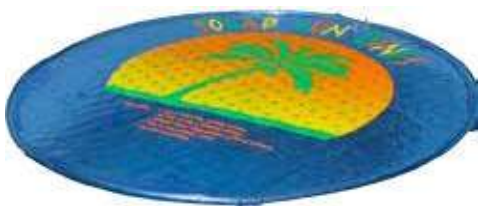

Dischi composti da due strati di pesante vinile resistente ai raggi UV, che galleggiando nella piscina permettono di sfruttare l'energia solare per riscaldare l'acqua nelle ore diurne e evitare la dispersione di calore la notte.

Rings made of two layers of heavy vinyl, resistant to UV rays. Floating in the pool they allow you to take advantage of solar energy to heat the water during the day and avoid the loss of heat at night.



QUANTI DISCHI SOLARI SERVONO PER LA TUA PISCINA?
HOW MANY SOLAR DISCS DO YOU NEED FOR YOUR POOL?

metri (LxP)	2 m	3 m	4 m	5 m	6 m	7 m	8 m
2 m	1	2	2	3	4	4	5
3 m	2	3	4	4	5	6	7
4 m	2	4	5	6	7	8	9
5 m	3	4	6	7	9	10	11
6 m	4	5	7	9	11	12	14
7 m	4	6	8	10	12	14	16
8 m	5	7	9	12	14	16	19
9 m	5	8	11	13	16	18	21
10 m	6	9	12	15	18	21	23
11 m	6	10	13	16	19	23	26
12 m	7	11	14	18	21	25	28

Codice	Modello	Prezzo
8010140	Disco solare diam. 1,50 m Solar disc 1,50 m	€ 54,50